

LES MATERIAUX.

Les profilés additionnels.

BAC PRO:
Menuiserie

S5.3: OUVRAGES DU SECTEUR PROFESSIONNEL
C1.1: Décoder et analyser les données de définition.
C3.2: Préparer les matériaux, quincailleries et accessoires.

Aluminium-
Verre.

1-) DEFINITION:

Ce sont des profilés qui peuvent s'ajouter à l'ossature d'un ouvrage tels que:
-Les fenêtres, porte, mur rideaux etc...

Le dormant est le lien du profilés additionnels avec la maçonnerie ou la structure d'un bâtiment.

Il y a deux sortes de profilés additionnels pour les ouvrages:

- **Les profilés d'habillage.**
- **Les profilés de liaison.**

2-) LES PROFILES D'HABILLAGE:

a) Définition:

Ce sont des profilés (**clippés, collés, vissés**) servant à **masquer le support** à l'intérieur et à l'extérieur de l'habitation.

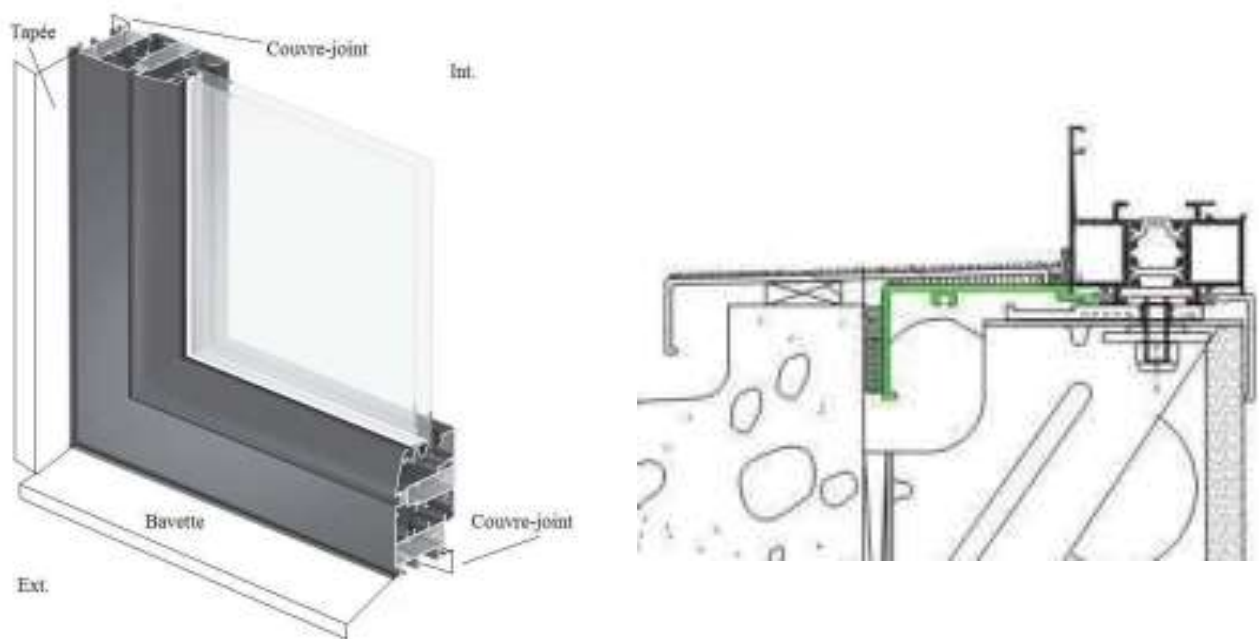

LES MATERIAUX.

Les profilés additionnels.

BAC PRO:
Menuiserie

S5.3: OUVRAGES DU SECTEUR PROFESSIONNEL

C1.1: Décoder et analyser les données de définition.

C3.2: Préparer les matériaux, quincailleries et accessoires.

Aluminium-
Verre.

1-) DEFINITION:

Ce sont des profilés qui peuvent s'ajouter à l'ossature d'un ouvrage tels que:

-Les fenêtres, porte, mur rideaux etc...

Le dormant est le lien du profilés additionnels avec la maçonnerie ou la structure d'un bâtiment.

Il y a deux sortes de profilés additionnels pour les ouvrages:

- _____
- _____

2-) LES PROFILES D'HABILLAGE:

a) Définition:

Ce sont des profilés _____ servant à _____
_____ à l'intérieur et à l'extérieur de l'habitation.

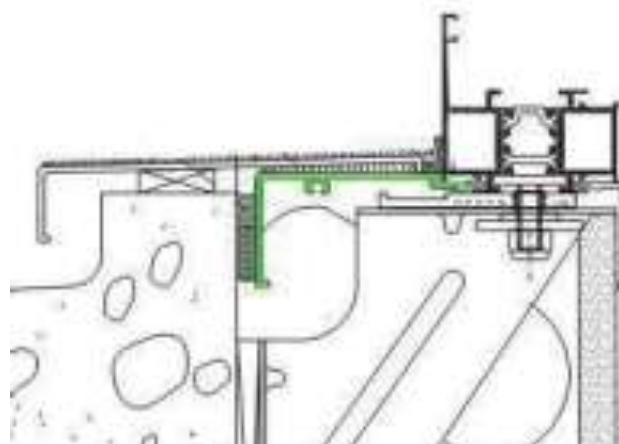
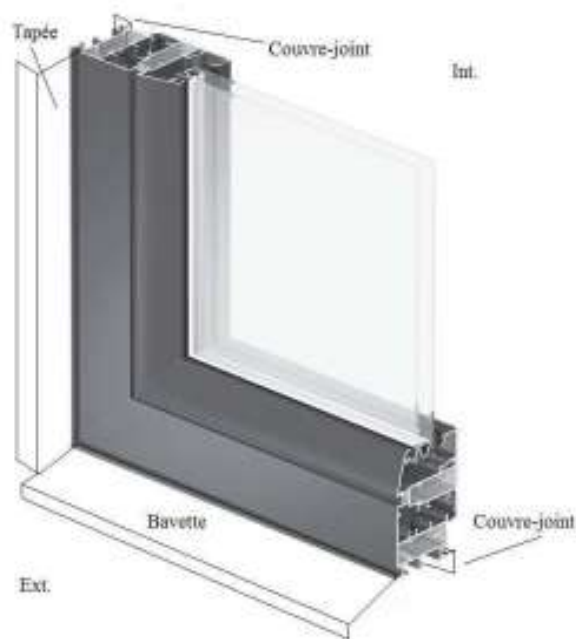

b) La bavette et pièce d'appui:

Profilé en L placé à l'extérieur servant à cacher l'appui de fenêtre.

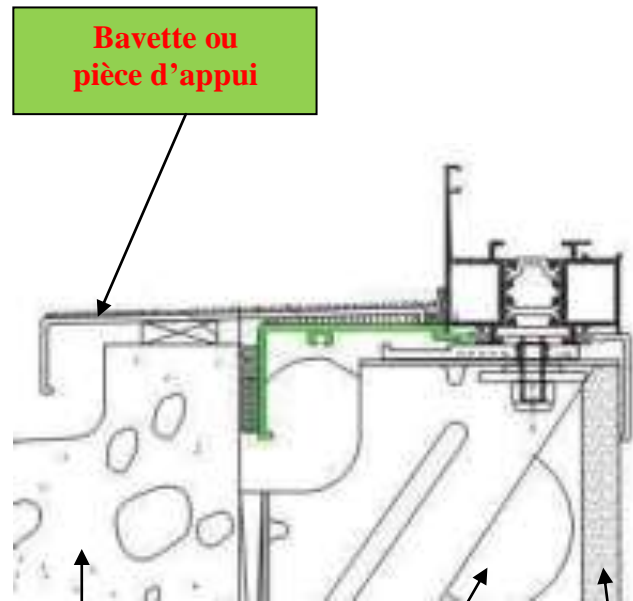
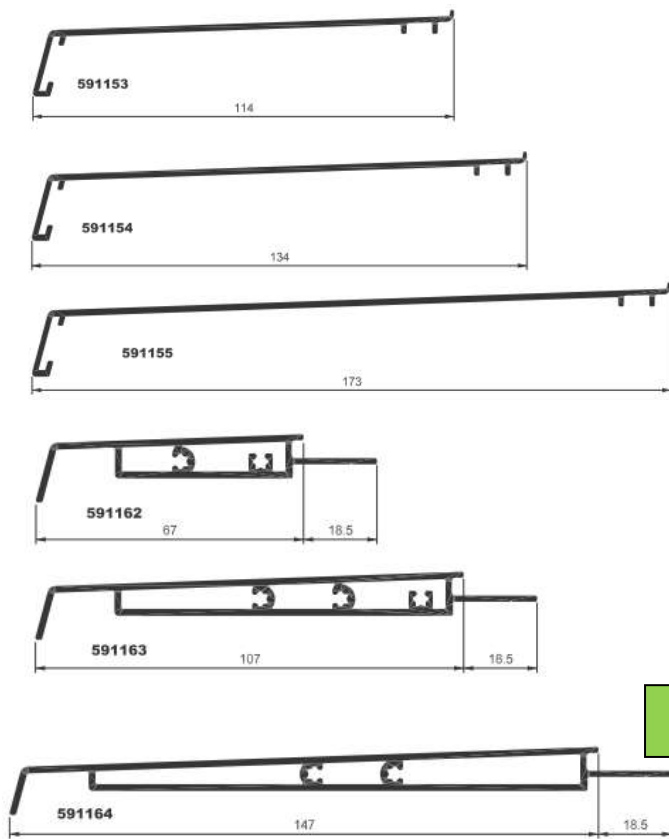

Bavette ou pièce d'appui

Appui de fenêtre

Isolation

Placo plâtre

c) Le couvre-joint:

Profilé en L placé en périphérie intérieure d'une menuiserie servant à cacher le joint d'obturation.

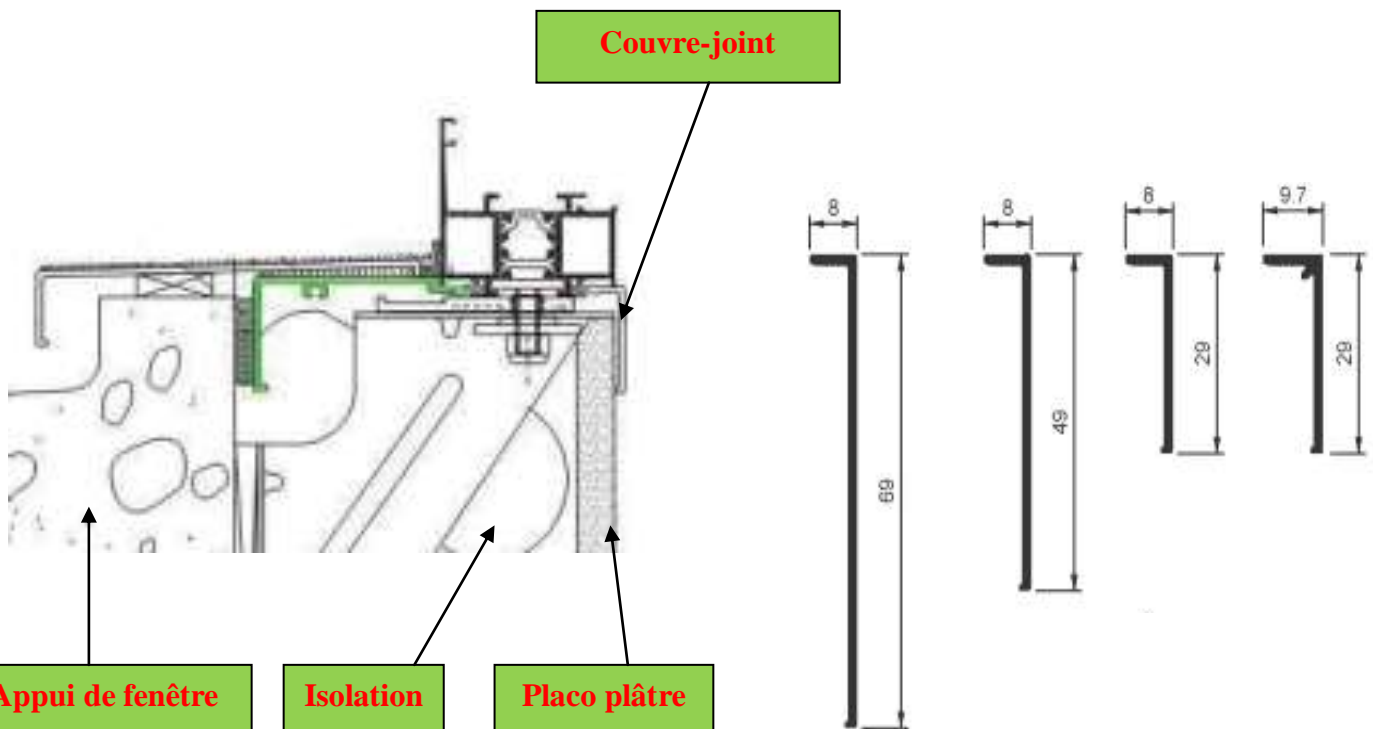

Couvre-joint

Appui de fenêtre

Isolation

Placo plâtre

c) La tapée:

Profilé en L placé à l'extérieur servant à habiller la périphérie restante (cotés et haut).
La tapée peut servir de précardre reconstitué pour une pose en applique.
Elle s'appelle aussi **TAPEE D'ISOLATION**.

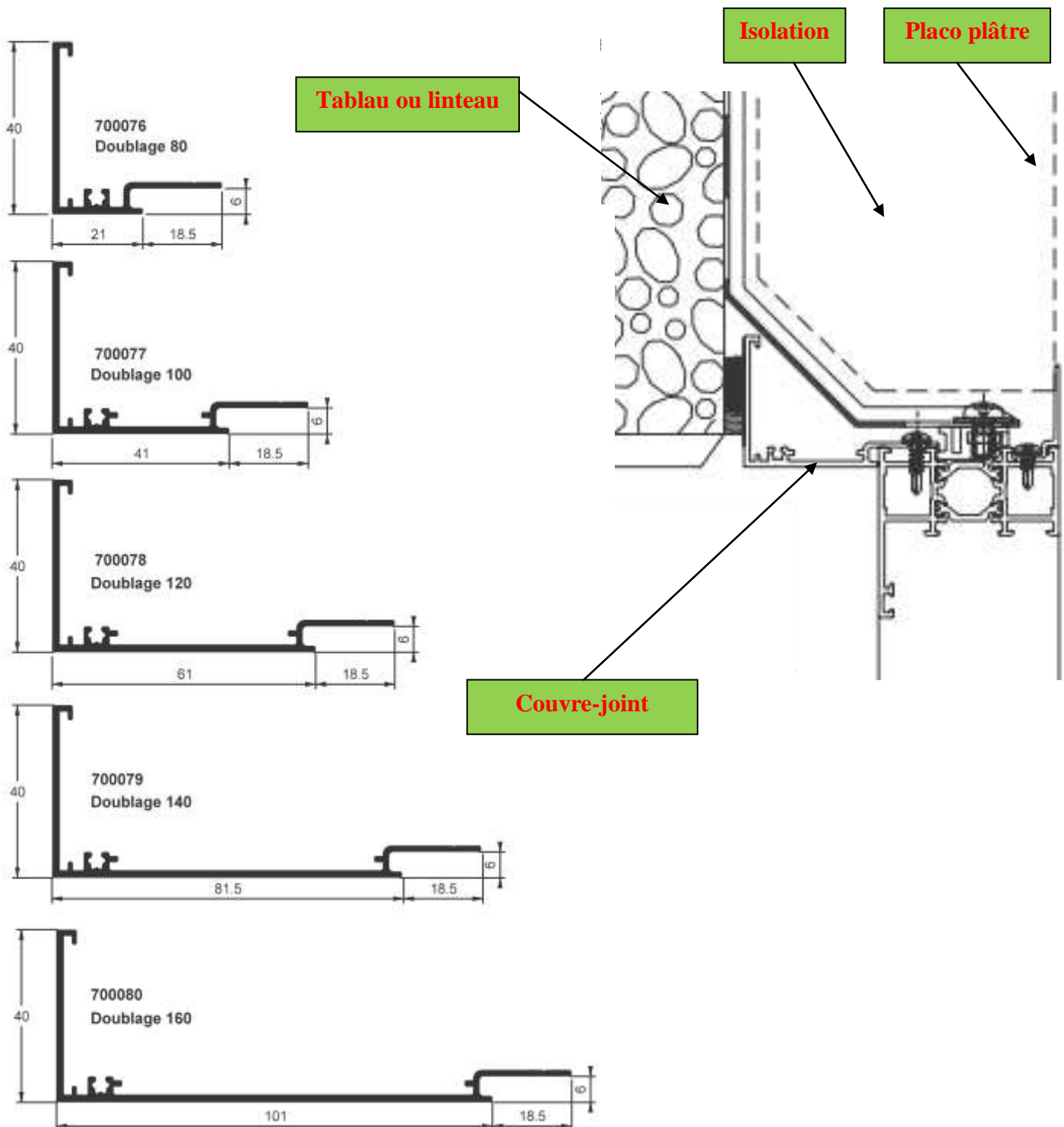

3-) LES PROFILES DE LIAISON:

a) Définition:

Ce sont des profilés (**collés, vissés**) servant à **établir la liaison ou raccordement entre deux ouvrages.**

b) Les fenêtres et portes ou ensemble menuisé:

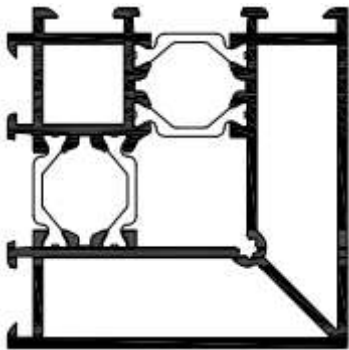

Poteau d'angle

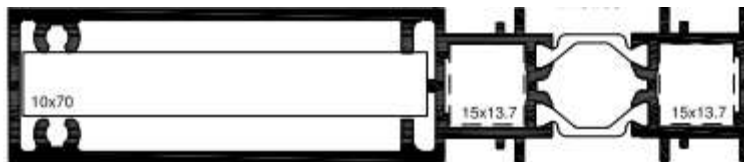

Raccordement renforcé

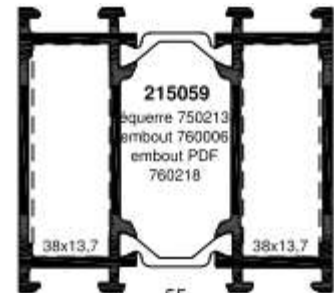

Prolongateur

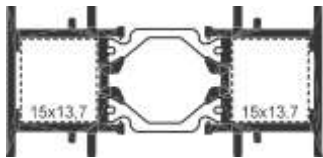

Raccordement

c) Le mur rideau:

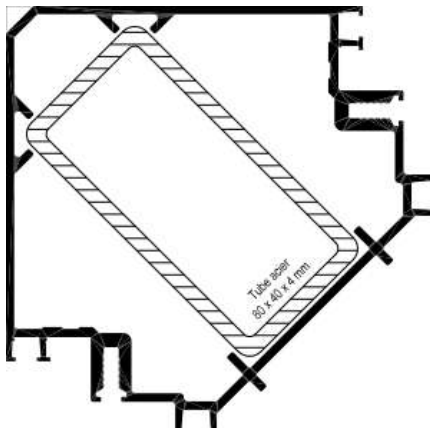

Poteau d'angle



Profilé de dilatation



3-) LES PROFILES DE LIAISON:

a) Définition:

Ce sont des profilés _____ servant à _____

b) Les fenêtres et portes ou ensemble menuisé:

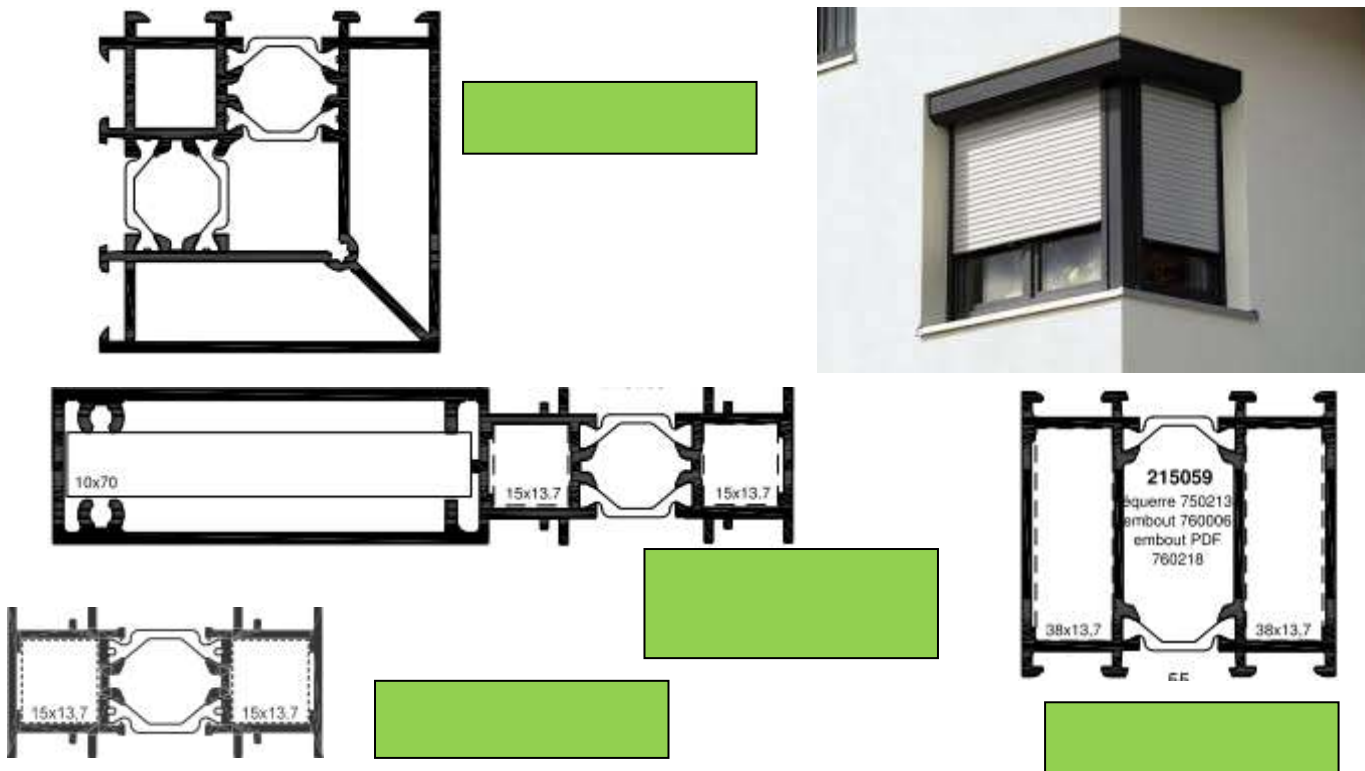

c) Le mur rideau:



d) La véranda:

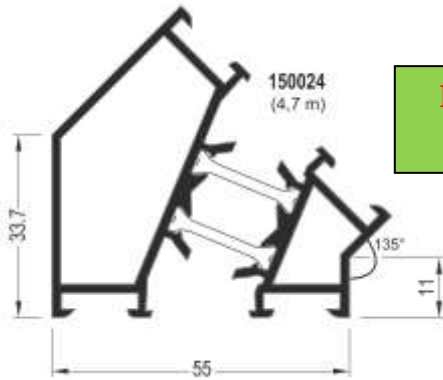

Poteau d'angle spécifique

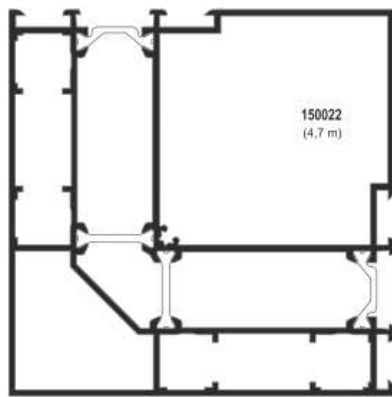

Poteau d'angle

Prolongateur

Raccordement

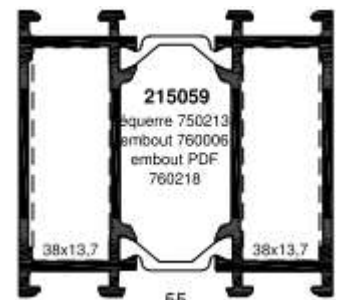
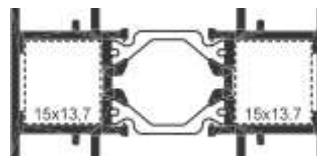

NOTA : Pour chacun des ouvrages, il existe plusieurs types de profilés de liaison.